

Архангельск (8182)63-90-72
Астана (7172)727-132
Астрахань (8512)99-46-04
Барнаул (3852)73-04-60
Белгород (4722)40-23-64
Брянск (4832)59-03-52
Владивосток (423)249-28-31
Волгоград (844)278-03-48
Вологда (8172)26-41-59
Воронеж (473)204-51-73
Екатеринбург (343)384-55-89
Иваново (4932)77-34-06

Ижевск (3412)26-03-58
Иркутск (395)279-98-46
Казань (843)206-01-48
Калининград (4012)72-03-81
Калуга (4842)92-23-67
Кемерово (3842)65-04-62
Киров (8332)68-02-04
Краснодар (861)203-40-90
Красноярск (391)204-63-61
Курск (4712)77-13-04
Липецк (4742)52-20-81
Киргизия (996)312-96-26-47

Магнитогорск (3519)55-03-13
Москва (495)268-04-70
Мурманск (8152)59-64-93
Набережные Челны (8552)20-53-41
Нижний Новгород (831)429-08-12
Новокузнецк (3843)20-46-81
Новосибирск (383)227-86-73
Омск (3812)21-46-40
Орел (4862)44-53-42
Оренбург (3532)37-68-04
Пенза (8412)22-31-16
Россия (495)268-04-70

Пермь (342)205-81-47
Ростов-на-Дону (863)308-18-15
Рязань (4912)46-61-64
Самара (846)206-03-16
Санкт-Петербург (812)309-46-40
Саратов (845)249-38-78
Севастополь (8692)22-31-93
Симферополь (3652)67-13-56
Смоленск (4812)29-41-54
Сочи (862)225-72-31
Ставрополь (8652)20-65-13
Казахстан (772)734-952-31

Сургут (3462)77-98-35
Тверь (4822)63-31-35
Томск (3822)98-41-53
Тула (4872)74-02-29
Тюмень (3452)66-21-18
Ульяновск (8422)24-23-59
Уфа (347)229-48-12
Хабаровск (4212)92-98-04
Челябинск (351)202-03-61
Череповец (8202)49-02-64
Ярославль (4852)69-52-93

www.hummel.nt-rt.ru || hma@nt-rt.ru

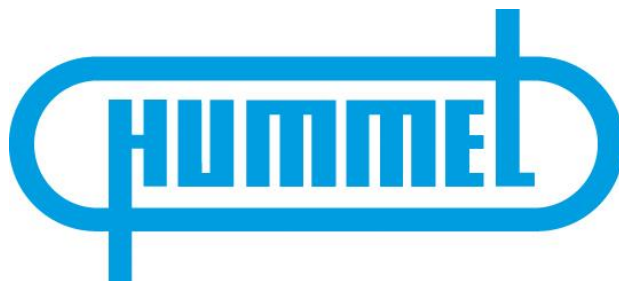

**Технические характеристики на
комплектующие для корпусов
промышленного назначения**

Комплектующие

Шарниры	Размеры, мм	№ артикула
Пара, поликарбонат	28 x 28 x 10	3.811.0561.44

Комплектующие

Язычок для наружного крепления	Размеры, мм	№ артикула
Комплект, поликарбонат	33 x 21 x 9,5	3.811.0511.25

Комплектующие

Заглушки для крышки	Размеры, мм	№ артикула
Комплект, поликарбонат	3 x 18	3.811.0511.49

Комплектующие

Винты для монтажа и крепления крышки	Размеры, мм	№ артикула
Монтажные винт для пластин и шин	3 x 7	1 3.811.0511.56
винт для крышки, TORX	3 x 18	2 3.811.0512.86
винт для крышки, короткие	3 x 18	3 3.811.0511.63
винт для крышки, длинные для моделей глубиной свыше 100 мм	3 x 50	4 3.811.0512.79
Комплект винтов для крышки, состоящий из 4 винтов для крышки и 4 монтажных винтов	3 x 18	5 3.811.0512.93
Комплект винтов для крышки, состоящий из 6 винтов для крышки и 4 монтажных винтов	3 x 18	6 3.811.0513.09

Комплектующие

Элемент для выравнивания давления	Размеры, мм	№ артикула
Элемент для выравнивания давления, серый, полиамид	M 12 x 1,5	3.213.1200.50
Гайка шестигранная, серая, полиамид	M 12 x 1,5	3.262.1200.50



Серия 10 и 12 – Комплектующие

Элемент для выравнивания давления	Размеры, мм	№ артикула
Элемент для выравнивания давления, серый, полиамид	M 12 x 1,5	3.213.1200.50
Гайка шестигранная серая, полиамид	M 12 x 1,5	3.262.1200.50





Комплектующие, подходящие для всех корпусов серии 10 и 12.

Серия 10 и 12 – Комплектующие

Комплектующие

Шарниры	Размеры, мм	№ артикула
Пара, поликарбонат	28 x 28 x 10	3.812.0561.44

Комплектующие

Язычок для наружного крепления	Размеры, мм	№ артикула
Комплект, поликарбонат	15 x 30	3.812.0561.51

Комплектующие

Потайная заглушка	Размеры, мм	№ артикула
короткая, для 25 мм крышки, полиэтилен	∅ 11 x 12	3.812.0568.47
длинная, для 50 мм крышки, полиэтилен	∅ 12 x 36,5	3.812.0568.54
короткая, для 75 мм и 100 мм крышки, полиэтилен	∅ 11,5 x 12	3.812.0568.61

Комплектующие

Винты для крышки и монтажные винты	Размеры, мм	№ артикула
винт для крышки, короткие, РА	11 x 35	1 3.812.0561.82
винт для крышки, длинные для 50 мм крышки	11 x 60	2 3.812.0561.99
Лопастная головка заглушки для винта крышки	11 x 17	3 3.812.0548.67
Монтажные винт для панелей и шин, сталь	4 x 8	4 3.812.0561.75
2-ой комплект 4 длинных винта для 50 мм крышки и 4 монтажных винта	11 x 35	5 3.812.0549.80
Лопастная головка заглушки для винта крышки	11 x 60	6 3.812.0549.97

Комплектующие

Втулки с резьбой для монтажных пластин и печатных плат	Размеры, мм	№ артикула
Резьбовая втулка, латунь	M2	3.812.0561.68
Набор резьбовых втулок из 4 штук	M2	3.812.0568.30

Серия 13 – Комплектующие

Спецкомплектующие

Фланцы с винтовым соединением	Размеры, мм	№ артикула
без прокладки, 3 x Ø 20 мм PC / ABS	F1 1	3.813.0526.41
без прокладки, 3 x Ø 25 мм PC / ABS	F1 2	3.813.0526.58
без прокладки, 1 x Ø 32 мм PC / ABS	F1 3	3.813.0526.65
вкл. PUR-прокладку, 3 x PG 21 + 4 x PG 16, PC	F2 4	3.813.0719.56
вкл. PUR-прокладку, 2 x PG 29 + 6 x PG 16, PC	F2 5	3.813.0719.63
вкл. PUR-прокладку, 2 x PG 36 + 4 x PG 16, PC	F2 6	3.813.0719.70
вкл. PUR-прокладку, 8 x PG 16, PC	F2 7	3.813.0719.87
вкл. PUR-прокладку, 10 x PG 11, PC	F2 8	3.813.0719.94
вкл. PUR-прокладку, 4 x Ø 20 мм + 1 x Ø 25 мм + 2 x Ø 32 мм, PC	F2 9	3.813.0526.72
вкл. PUR-прокладку, 6 x Ø 20 мм + 1 x Ø 32 мм + 2 x Ø 40 мм, PC	F2 10	3.813.0526.89
вкл. PUR-прокладку, 4 x Ø 20 мм + 2 x Ø 40 мм, PC	F2 11	3.813.0526.96
вкл. PUR-прокладку, 8 x Ø 20 мм, PC	F2 12	3.813.0527.02
вкл. PUR-прокладку, 10 x Ø 16 мм, PC	F2 13	3.813.0527.19

Мембранные фланцы	Размеры, мм	№ артикула
для кабеля 5 x Ø 7 – 30 мм, EPDM	F1 14	3.813.0718.71
для кабеля 25 x Ø 5 – 26 мм, EPDM	F2 15	3.813.0720.07
для кабеля 35 x Ø 5 – 26 мм, EPDM	F2 16	3.813.0720.14
для кабеля 3 x Ø 24 – 60 мм, EPDM	F2 17	3.813.0720.21
без прокладки, 3 x Ø 21 мм + 4 x Ø 15 мм, TPE	F1 18	3.813.0718.88
без прокладки, 4 x Ø 16 мм + 6 x Ø 13 мм, TPE	F1 19	3.813.0718.95
без прокладки, 3 x 30 мм + 6 x Ø 18 мм + 16 x Ø 14 мм, TPE	F2 20	3.813.0720.38
без прокладки, 9 x Ø 18 мм + 24 x Ø 14 мм, TPE	F2 21	3.813.0720.45

Спецкомплектующие

Фланцы с резьбовым соединением и мембранные фланцы

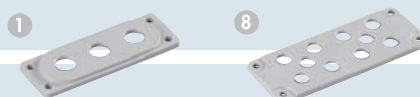

Спецкомплектующие

Фланцы с разметкой	Размеры, мм	№ артикула
включая PUR-прокладку, 7 x PG 11 + 4 x PG 9 / 16, PC	F2	1 3.813.0721.13
включая PUR-прокладку, 2 x PG 21 / 29 / 36 + 2 x PG 9 / 16 + 1 PG 11, PC	F2	2 3.813.0723.97
включая PUR-прокладку, 5 x PG 16 / 21 + 2 x PG 11, PC	F2	3 3.813.0724.03
включая PUR-прокладку, 7 x M 16 + 7 x M 12 / 20	F2	4 3.813.0725.95
включая PUR-прокладку, 2 x M 20 / 32 / 50 + 2 x M 12 / 20 + 2 M 16	F2	5 3.813.0726.25
включая PUR-прокладку, 5 x M 20 / 32 + 2 x M 16 + 1 M 12 / 20	F2	6 3.813.0727.00

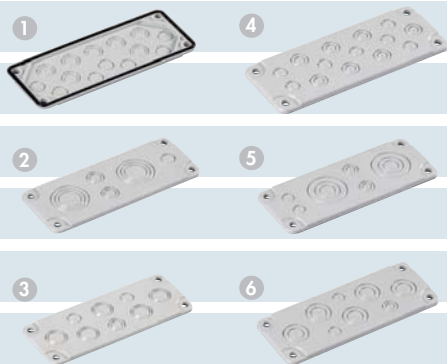

Спецкомплектующие

Комплектующие для фланцев	Размеры, мм	№ артикула
Промежуточная рамка для фланцев F2, PC	50 mm	1 3.813.0734.48
Фланцевое уплотнение	F1	2 3.813.0719.25
Фланцевое уплотнение	F2	3 3.813.0720.76
Комплект винтов для фланцев F1, сталь с головкой PA	M6 x 20	4 3.813.0730.66
Комплект винтов для фланцев F2, сталь с головкой PA	M8 x 20	5 3.813.0816.89
Комплект винтов для фланцев F2, сталь с головкой PA и резьбовой деталью	M8 x 20	6 3.813.0730.80
Фланцевая опора, PA	F2	7 3.813.0721.06

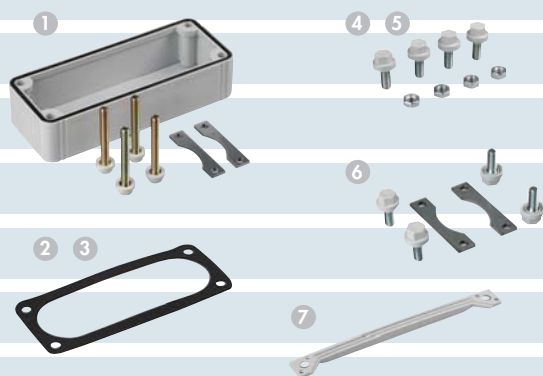

Спецкомплектующие

Фланец крышки	Размеры, мм	№ артикула
Без прокладки, PC /ABS	F1	1 3.813.0718.33
включая PUR -прокладку, PC	F2	2 3.813.0719.49

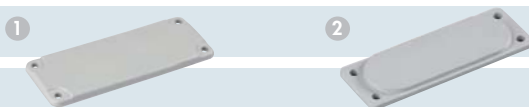

i Комплектующие, подходящие для всех корпусов серии 13.

Серия 13 – Комплектующие

Комплектующие

Шарнир	Ш x Д x В в мм	№ артикула
Шарнирная пара	40 x 50 x 16,5	3.813.0647.74
Шарнирная пара, включая 2 заглушки для крышки	40 x 50 x 16,5	3.813.0723.04

Комплектующие

Замок быстрого запираения	№ артикула
Замок быстрого запираения (набор, состоящий из 2 штук)	3.813.0647.75

Комплектующие

Заглушка для крышки	Размеры, мм	№ артикула
Заглушка для крышки, полиэтилен	11 x ø 15 / 17	3.813.0648.11

Комплектующие

Шарнирные винты	Размеры, мм	№ артикула
Шарнирный винт, шлицевая/крестовая головка, синий, полиамид	14 x 96	3.813.0742.47
Шарнирный винт, лопастная головка, синий, полиамид	14 x 113	3.813.0742.54

Комплектующие

Ключ	Размеры, мм	№ артикула
Ключ для винта с головкой DIN 3	50 x 50	3.813.0724.10

Комплектующие

Элемент для выравнивания давления	Размеры, мм	№ артикула
Элемент для выравнивания давления, серый, полиамид	M 12 x 1,5	3.213.1200.50
Гайка шестигранная серая, полиамид	M 12 x 1,5	3.262.1200.50

i Комплектующие, подходящие для всех корпусов серии 14.

Серия 14 – Комплектующие

Комплектующие

Шарнир	Ш x Д x В в мм	№ артикула
Шарнирная пара	40 x 50 x 16,5	3.814.0647.74
Шарнирная пара, включая 2 заглушки для крышки	40 x 50 x 16,5	3.814.0723.04

Комплектующие

Замок быстрого заперения	№ артикула
Замок быстрого заперения (набор, состоящий из 2 штук)	3.814.0647.75

Комплектующие

Заглушка для крышки	Размеры, мм	№ артикула
Заглушка для крышки, полиэтилен	11 x Ø 15 / 17	3.814.0648.11

Комплектующие

Элемент для выравнивания давления	Размеры, мм	№ артикула
Элемент для выравнивания давления, серый, полиамид	M 12 x 1,5	3.213.1200.50
Гайка шестигранная серая, полиамид	M 12 x 1,5	3.262.1200.50

Комплектующие

Ключ	Размеры, мм	№ артикула
Ключ для винта с головкой DIN 3	50 x 50	3.814.0724.10

Серия 14 – Комплектующие

Комплектующие

Крепежные язычки	Размеры, мм	№ артикула
Комплект крепежных язычков	19 x 40 x 35,5	3.814.0647.81



Комплектующие

Угловая распорка	Размеры, мм	№ артикула
Угловая распорка включая винт М5 - 1 шт.	19 / 19 x 14	3.814.0647.98
Комплект угловых распорок из 4 штук	19 / 19 x 14	3.814.0816.96

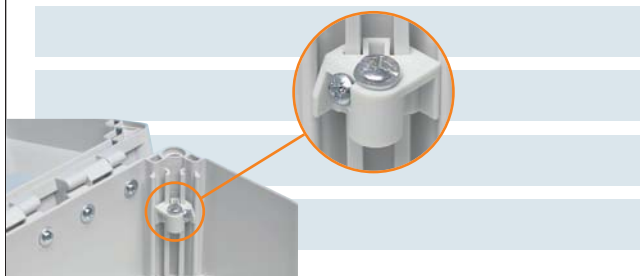

Комплектующие

Втулка с резьбой для монтажных пластин и печатных плат	Размеры, мм	№ артикула
Резьбовая втулка, латунь	M3	1 3.813.0723.28
Набор резьбовых втулок из 4 штук	M3	2 3.813.0723.35

Дистанционные саморезы	Длина в мм	№ артикула
включая винты М 5, сталь	15 x 8	3 3.813.0718.02
комплект дистанционных болтов из 4 штук*	15 x 8	4 3.813.0723.42
включая винты М 5, сталь	20 x 8	3 3.813.0718.19
комплект дистанционных болтов из 4 штук*	20 x 8	4 3.813.0723.59
включая винты М 5, сталь	30 x 8	3 3.813.0718.26
комплект дистанционных болтов из 4 штук*	30 x 8	4 3.813.0723.66

* комплект состоит из 4 дистанционных болтов и 4 винтов М 5 из стали

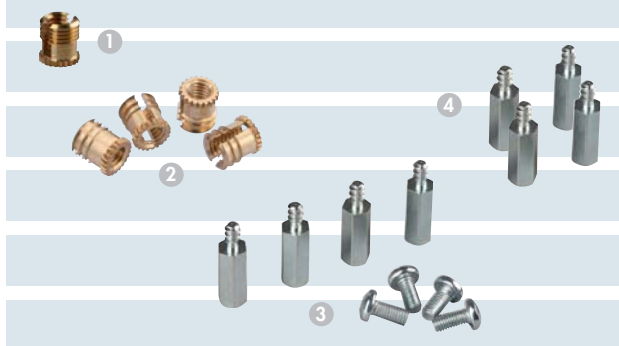

Комплектующие

Винты для крышек	№ артикула
Винт для крышки, шлицевая / крестовая головка, пломбируемая	1 3.814.0745.90
Винт для крышки, шлицевая / крестовая головка, тёмно-серый, норил	2 3.814.0747.28
Винт для крышки, шлицевая / крестовая головка, для 600 мм модульной крышки	3 3.814.0743.60
Винт для крышки, крестовая головка, с пружиной	4 3.814.0730.73
Винт для крышки, лопастная головка	5 3.814.0717.62
Винт для крышки, головка DIN 3	6 3.814.0717.72
Винты для промежуточной рамки	7 3.814.0748.03
Монтажные винты для панелей и шин	8 3.814.0648.04

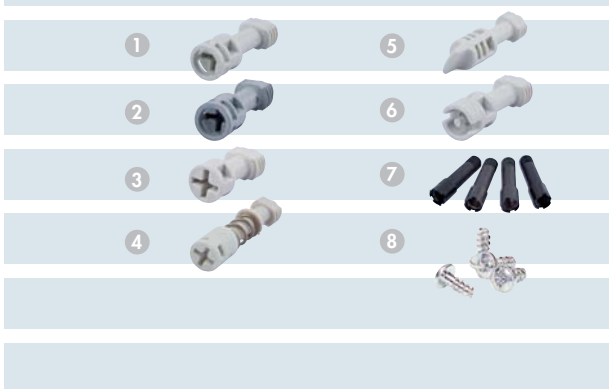

Архангельск (8182)63-90-72
Астана (7172)727-132
Астрахань (8512)99-46-04
Барнаул (3852)73-04-60
Белгород (4722)40-23-64
Брянск (4832)59-03-52
Владивосток (423)249-28-31
Волгоград (844)278-03-48
Вологда (8172)26-41-59
Воронеж (473)204-51-73
Екатеринбург (343)384-55-89
Иваново (4932)77-34-06

Ижевск (3412)26-03-58
Иркутск (395)279-98-46
Казань (843)206-01-48
Калининград (4012)72-03-81
Калуга (4842)92-23-67
Кемерово (3842)65-04-62
Киров (8332)68-02-04
Краснодар (861)203-40-90
Красноярск (391)204-63-61
Курск (4712)77-13-04
Липецк (4742)52-20-81
Киргизия (996)312-96-26-47

Магнитогорск (3519)55-03-13
Москва (495)268-04-70
Мурманск (8152)59-64-93
Набережные Челны (8552)20-53-41
Нижний Новгород (831)429-08-12
Новокузнецк (3843)20-46-81
Новосибирск (383)227-86-73
Омск (3812)21-46-40
Орел (4862)44-53-42
Оренбург (3532)37-68-04
Пенза (8412)22-31-16
Россия (495)268-04-70

Пермь (342)205-81-47
Ростов-на-Дону (863)308-18-15
Рязань (4912)46-61-64
Самара (846)206-03-16
Санкт-Петербург (812)309-46-40
Саратов (845)249-38-78
Севастополь (8692)22-31-93
Симферополь (3652)67-13-56
Смоленск (4812)29-41-54
Сочи (862)225-72-31
Ставрополь (8652)20-65-13
Казахстан (772)734-952-31

Сургут (3462)77-98-35
Тверь (4822)63-31-35
Томск (3822)98-41-53
Тула (4872)74-02-29
Тюмень (3452)66-21-18
Ульяновск (8422)24-23-59
Уфа (347)229-48-12
Хабаровск (4212)92-98-04
Челябинск (351)202-03-61
Череповец (8202)49-02-64
Ярославль (4852)69-52-93

www.hummel.nt-rt.ru || hma@nt-rt.ru